

Lites s.r.l.

for more information
contact us

info@litesrl.com

www.litesrl.com

www.professionallighting.eu



Lites F200 PO

"Pole operated White Series"

SIMPLY LED TO INNOVATION

Lite F200 PO è un proiettore fresnel con comando a palo.

Il led utilizzato è ad alta potenza con resa luminosa equivalente ai tradizionali spot che utilizzano lampade alogena da 1000/1200W.

Disponibile con Led con temperatura colore da **2700°K**, **3000°K**, **5600°K**, con CRI minimo 90/97 a seconda del modello.

L'angolo di proiezione può essere regolato da 20° a 60° mediante vite elicoidale.

Il proiettore è dotato di connettori power-con IN/OUT, connettori DMX e display.

Il consumo massimo è di 200W, controllabile direttamente tramite segnale DMX, è flicker free, dimmer impostabile a 16 bit e le ventole sono silenziose con la possibilità di regolare la velocità e di arrestarle completamente.





Specifiche Tecniche

Tensione Alimentazione 100–240V ~ 50/60Hz (monofase) autosetting		
Potenza massima assorbita 200W	Temperature ambiente minima proiettore -10°C	
Potenza assorbita in stand-by 5W	Temperature ambiente massima proiettore 35°C	
Vita led 50.000 ore (stima del costruttore)	Temperature massima corpo proiettore 60°C	
Temperatura colore led disponibili : 2700°K;3000°K;4000°K;5600°K (da determinare in fase di ordine)		
Apertura fascio da 20° a 60° regolabile mediante vite elicoidale		
CRI led Minimo: 90/95 a secondo del modello	Grado di protezione proiettore IP20	
Corpo in alluminio pressofuso per un migliore dissipazione e raffreddamento		
Posizione di funzionamento proiettore +90°/-90°rispetto asse verticale		
Regolazione proiettore mediante impugnatura posteriore e bloccaggio mediante maniglia T ergonomica		
Lente Fresnel ø150 mm	Dimensioni porta gelatina 185x195 mm	
Segnali di controllo DMX 512, RDM	Display a 4 Tasti	
Connettori di alimentazione Neutrik power con IN e OUT	Connettori di segnale Neutrik XRL 5 IN e OUT	
Possibilità di regolare frequenza di lavoro del led	Possibilità di regolare velocità delle ventole	
Possibilità di selezionare due tipi di curve di dimmeraggio del led		
Possibilità di funzionare senza segnale DMX ma tramite tasti display		
Peso netto 9 kg	Peso con imballo 10 kg	Volume imballo 0,096 m ³
Accessori: paraluca a 4 alette		
Conforme:		

Dati fotometrici con Led 3000°K CRI97

Misure indicative rilevate al centro con proiettore alimentato da 30 minuti con temperatura ambiente di 25°C

	Distanza m	4 m	6 m	8 m	10 m	12 m	14 m
Fascio stretto 20°	Lux	4244	1886	1061	679	472	346
	Diametro ø m	1,12	1,68	2,24	2,81	3,37	3,93
Fascio stretto 60°	Lux	1539	684	385	246	171	126
	Diametro ø m	4,61	6,9	9,2	11,5	13,8	16,1

Ra	97
R1	99
R2	97
R3	93
R4	99
R5	97
R6	96
R7	99
R8	98
R9	92
R10	91
R11	98
R12	82
R13	98
R14	95
R15	98

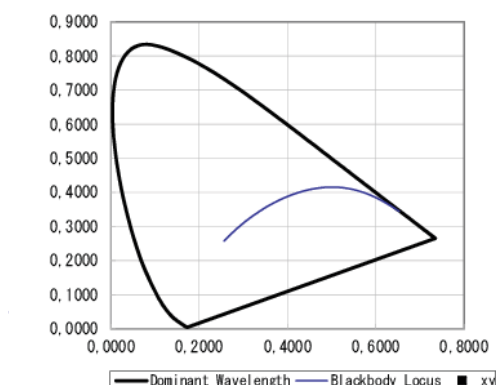
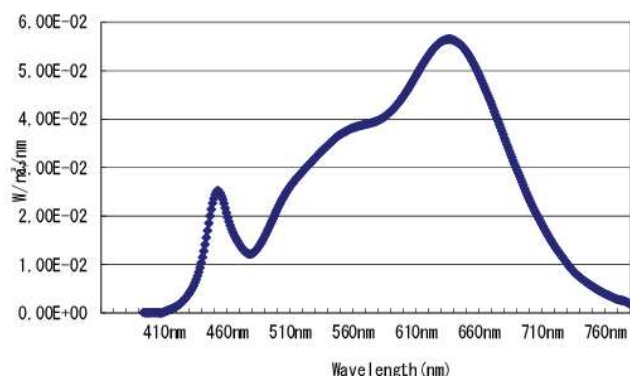
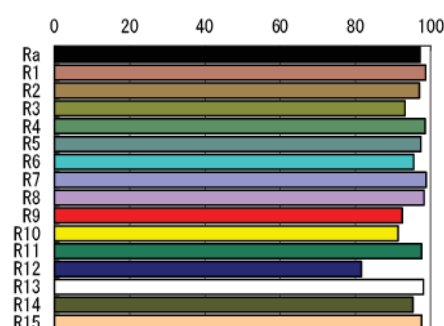
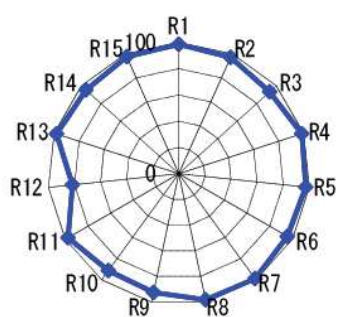



Lites F200 PO

"Pole operated White Series"

Dati fotometrici con Led 5600°K CRI90

Misure indicative rilevate al centro con proiettore alimentato da 30 minuti con temperatura ambiente di 25°C

Distanza m		4 m	6 m	8 m	10 m	12 m	14 m
Fascio stretto 20°	Lux	5038	2239	1259	806	560	411
	Diametro ø m	1,12	1,68	2,24	2,81	3,37	3,93
Fascio stretto 60°	Lux	1823	810	456	292	203	149
	Diametro ø m	4,61	6,9	9,2	11,5	13,8	16,1

Ra	90
R1	86
R2	90
R3	91
R4	87
R5	86
R6	84
R7	94
R8	83
R9	55
R10	74
R11	86
R12	61
R13	87
R14	95
R15	84

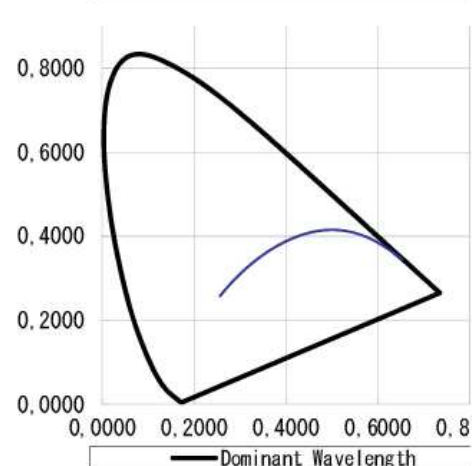
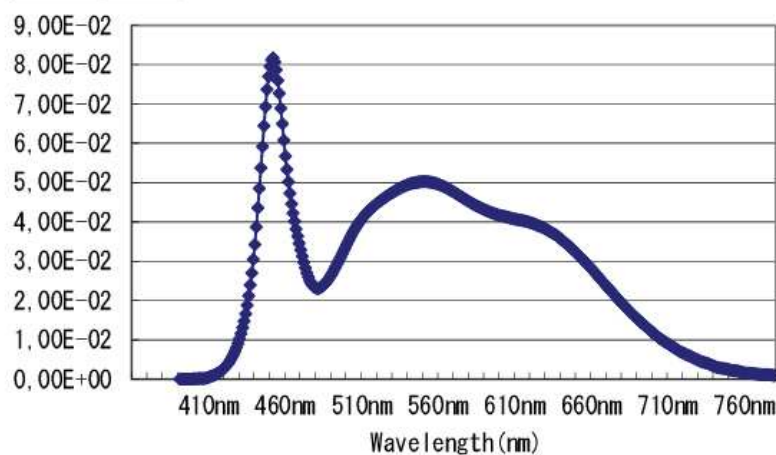
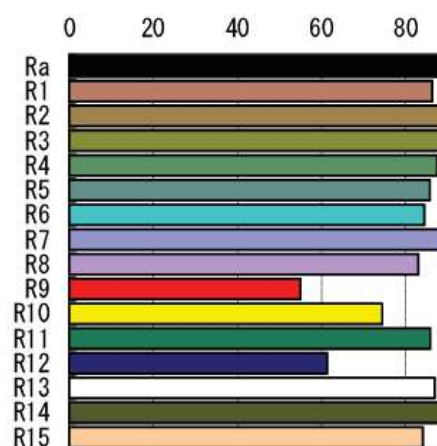
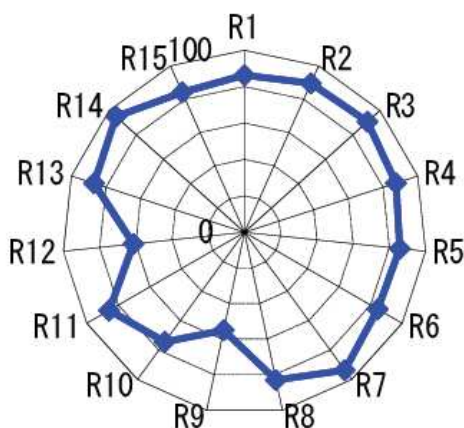

Dati fotometrici con Led 5600°K CRI97

Misure indicative rilevate al centro con proiettore alimentato da 30 minuti con temperatura ambiente di 25°C

Distanza m		4 m	6 m	8 m	10 m	12 m	14 m
Fascio stretto 20°	Lux	4441	1974	1110	711	493	363
	Diametro ø m	1,12	1,68	2,24	2,81	3,37	3,93
Fascio stretto 60°	Lux	1606	714	402	257	178	131
	Diametro ø m	4,61	6,9	9,2	11,5	13,8	16,1

Lites s.r.l.

for more information
contact us
info@litesrl.com

www.litesrl.com
www.professionallighting.eu



Lites F200 PO

"Pole operated White Series"

Ra	97
R1	97
R2	96
R3	93
R4	96
R5	95
R6	92
R7	98
R8	98
R9	93
R10	90
R11	95
R12	74
R13	97
R14	96
R15	97

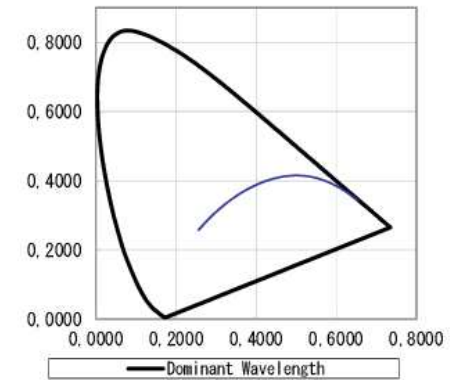
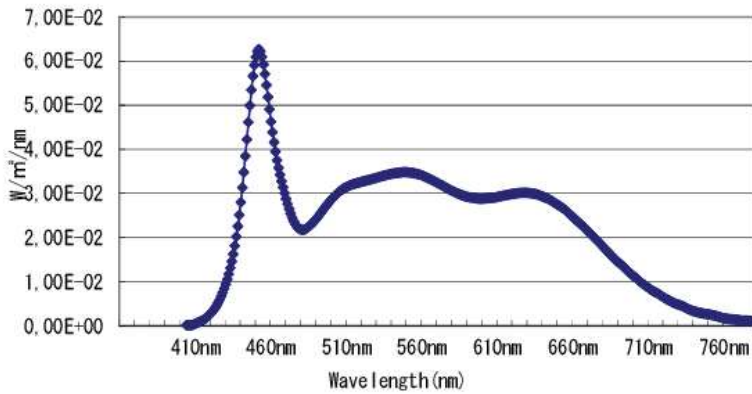
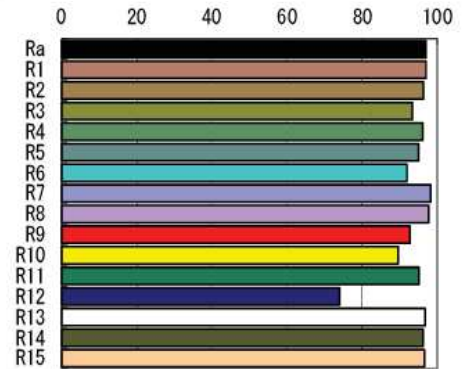
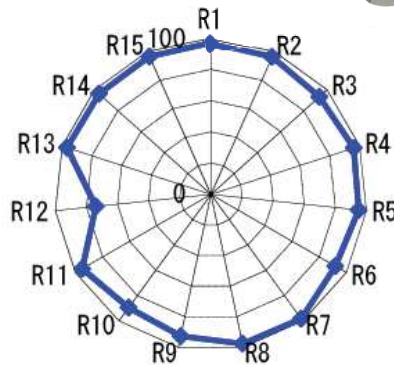

Dimensioni:

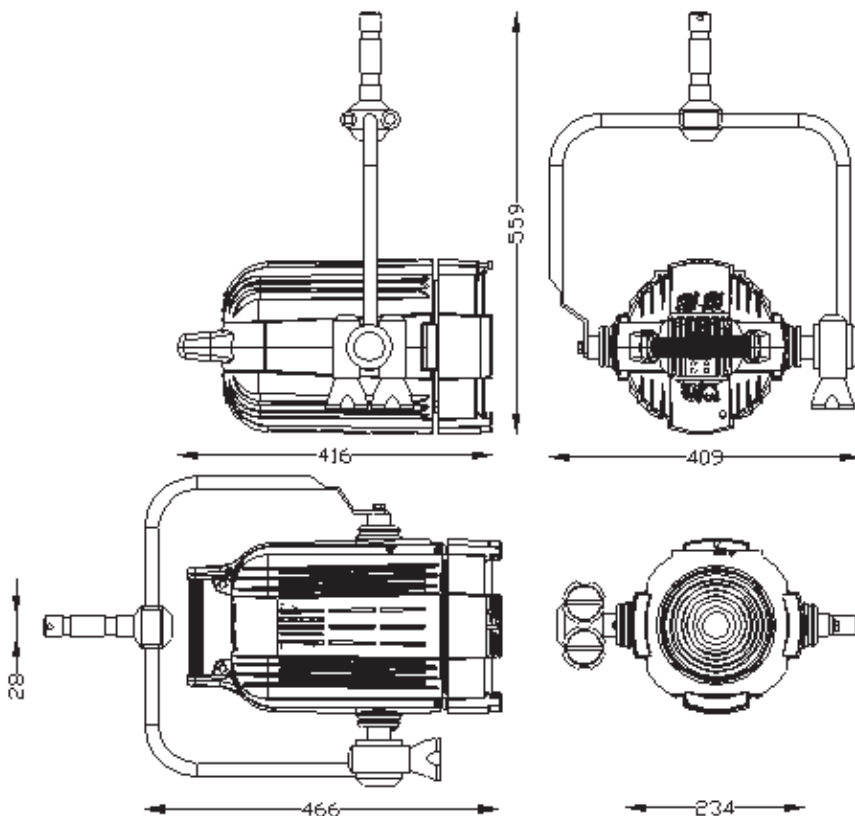

Le informazioni contenute in questo documento sono state attentamente redatte e controllate. Tuttavia non è assunta alcuna responsabilità per eventuali inesattezze. Lites si riserva il diritto di apportare senza preavviso cambiamenti o modifiche funzionali in qualsiasi momento.