

Lites s.r.l.

for more information
contact us

info@litesrl.com

www.litesrl.com

www.professionallighting.eu



Lites F200 T

"3000°K - 5700°K"

SIMPLY LED TO INNOVATION

Lites F200 T bianco variabile è un proiettore fresnel con led ad alta potenza con temperatura colore variabile da **3000°K - 5700°K**.

Il proiettore è dotato di connettori power-con IN/OUT, connettori DMX e display.

Il consumo massimo è di 200W, controllabile direttamente tramite segnale DMX, è flicker free, dimmer impostabile a 16 bit e le ventole sono sileziose con la possibilità di regolare la velocità e di arrestarle completamente.





Specifiche Tecniche

Tensione Alimentazione 100–240V ~ 50/60Hz (monofase) autosetting		
Potenza massima assorbita 200W	Temperature ambiente minima proiettore -10°C	
Potenza assorbita in stand-by 5W	Temperature ambiente massima proiettore 35°C	
Vita led 50.000 ore (stima del costruttore)	Temperature massima corpo proiettore 60°C	
Temperatura colore led variabile: 3000°K - 5700°K	CRI led 96 - 94	
Apertura fascio da 20° a 60° regolabile mediante vite elicoidale	Grado di protezione proiettore IP20	
Corpo in alluminio pressofuso per un migliore dissipazione e raffreddamento		
Posizione di funzionamento proiettore +90°/-90° rispetto asse verticale		
Regolazione proiettore mediante impugnatura posteriore e bloccaggio mediante maniglia T ergonomica		
Lente Fresnel ø150 mm	Dimensioni porta gelatina 185x195 mm	
Segnali di controllo DMX 512, RDM	Display a 4 Tasti	
Connettori di alimentazione Neutrik power con IN e OUT	Connettori di segnale Neutrik XRL 5 IN e OUT	
Possibilità di regolare frequenza di lavoro del led	Possibilità di regolare velocità delle ventole	
Possibilità di di selezionare due tipi di curve di dimeraggio del led		
Possibilità di funzionare senza DMX ,2 programmi automatico programmabili; selezione manuale bianco mediante 12 preset		
Possibilità di funzionare senza segnale DMX ma tramite tasti display		
Peso netto 6,9 kg	Peso con imballo 7,5 kg	Volume imballo 0,0512 m ³
Accessori: paraluce a 4 alette		
Conforme:		

Dati fotometrici con Led 3000°K CRI 96

Misure indicative rilevate al centro con proiettore alimentato da 30 minuti con temperatura ambiente di 25°C

	Distanza m	4 m	6 m	8 m	10 m	12 m	14 m
Fascio stretto 20°	Lux	2220	987	555	355	247	181
	Diametro ø m	1,12	1,68	2,24	2,81	3,37	3,93
Fascio stretto 60°	Lux	638	283	159	102	71	52
	Diametro ø m	4,61	6,9	9,2	11,5	13,8	16,1

Ra	97
R1	98
R2	99
R3	97
R4	97
R5	97
R6	97
R7	96
R8	93
R9	83
R10	95
R11	97
R12	84
R13	99
R14	97
R15	97

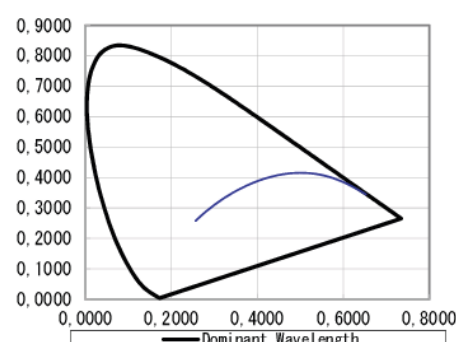
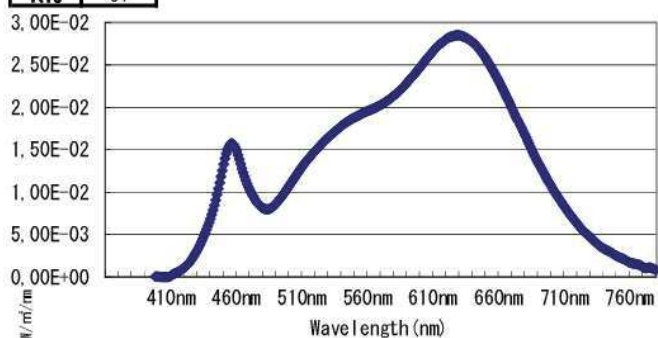
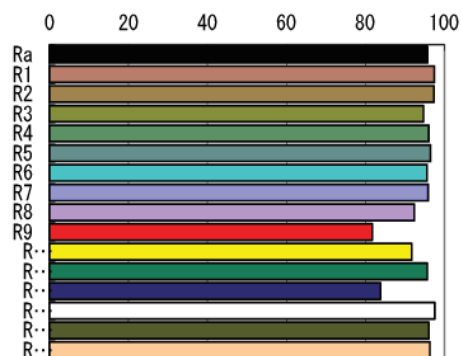
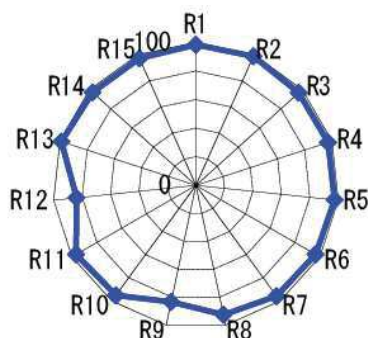



Lites F200 T

"3000°K - 5700°K"

Dati fotometrici con Led 5700°K CRI94

Misure indicative rilevate al centro con proiettore alimentato da 30 minuti con temperatura ambiente di 25°C

	Distanza m	4 m	6 m	8 m	10 m	12 m	14 m
Fascio stretto 20°	Lux	2597	1154	649	416	289	212
	Diametro ø m	1,12	1,68	2,24	2,81	3,37	3,93
Fascio stretto 60°	Lux	750	333	188	120	83	61
	Diametro ø m	4,61	6,9	9,2	11,5	13,8	16,1

Ra	94
R1	96
R2	96
R3	93
R4	95
R5	94
R6	91
R7	97
R8	94
R9	83
R10	88
R11	94
R12	71
R13	97
R14	96
R15	96

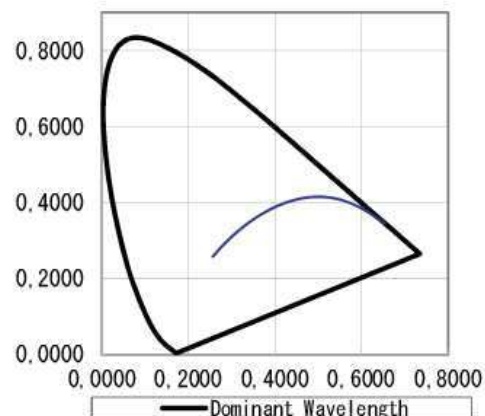
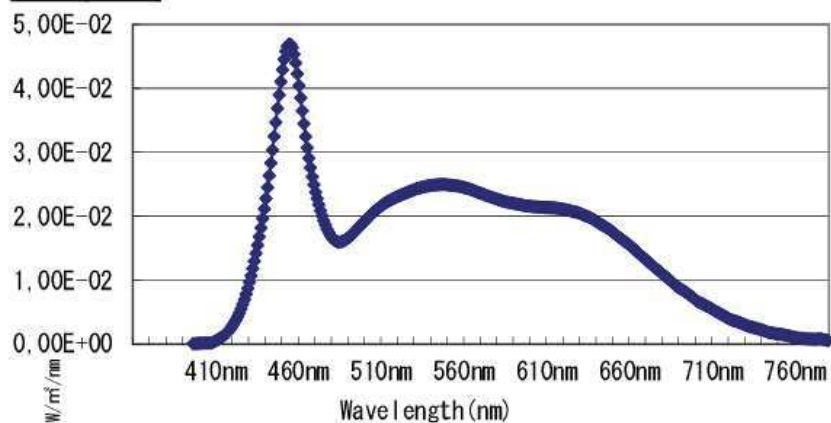
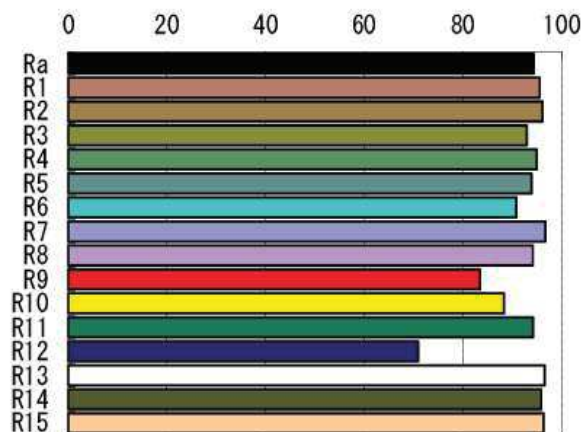
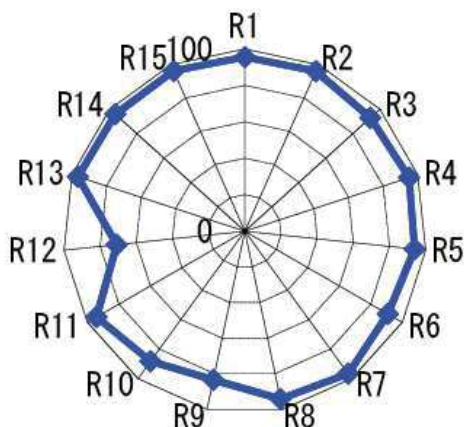

Dati fotometrici con tutti i Led Full

Misure indicative rilevate al centro con proiettore alimentato da 30 minuti con temperatura ambiente di 25°C

	Distanza m	4 m	6 m	8 m	10 m	12 m	14 m
Fascio stretto 20°	Lux	4400	1956	1100	704	489	359
	Diametro ø m	1,12	1,68	2,24	2,81	3,37	3,93
Fascio stretto 60°	Lux	1242	552	311	199	138	101
	Diametro ø m	4,61	6,9	9,2	11,5	13,8	16,1

Lites s.r.l.

for more information
contact us
info@litesrl.com

www.litesrl.com
www.professionallighting.eu



Lites F200 T

"3000°K - 5700°K"

Ra	97
R1	98
R2	98
R3	95
R4	97
R5	97
R6	94
R7	97
R8	97
R9	94
R10	95
R11	96
R12	75
R13	99
R14	97
R15	98

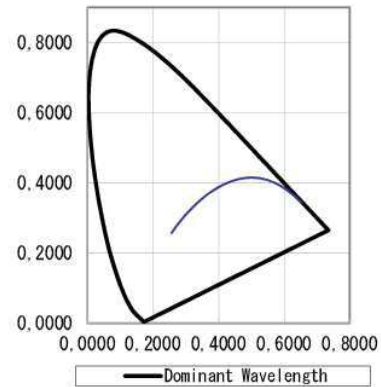
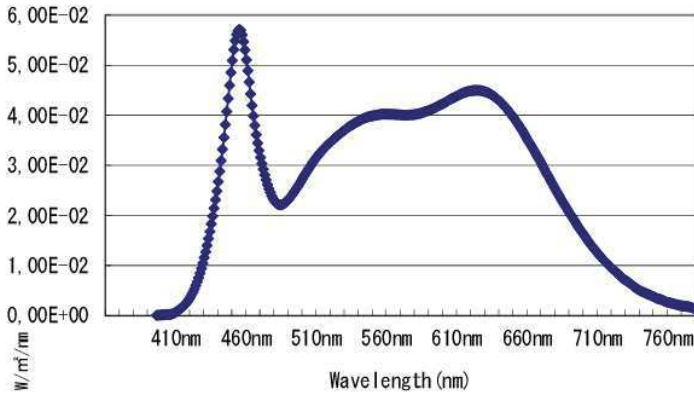
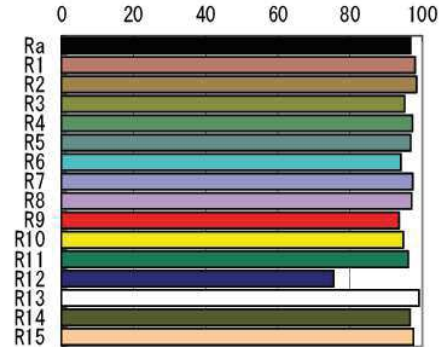
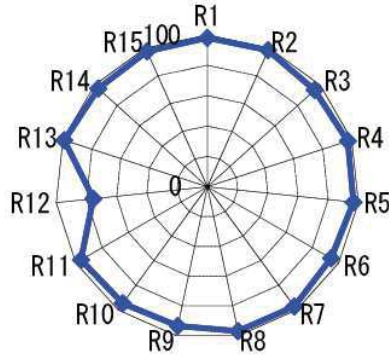

Dimensioni:

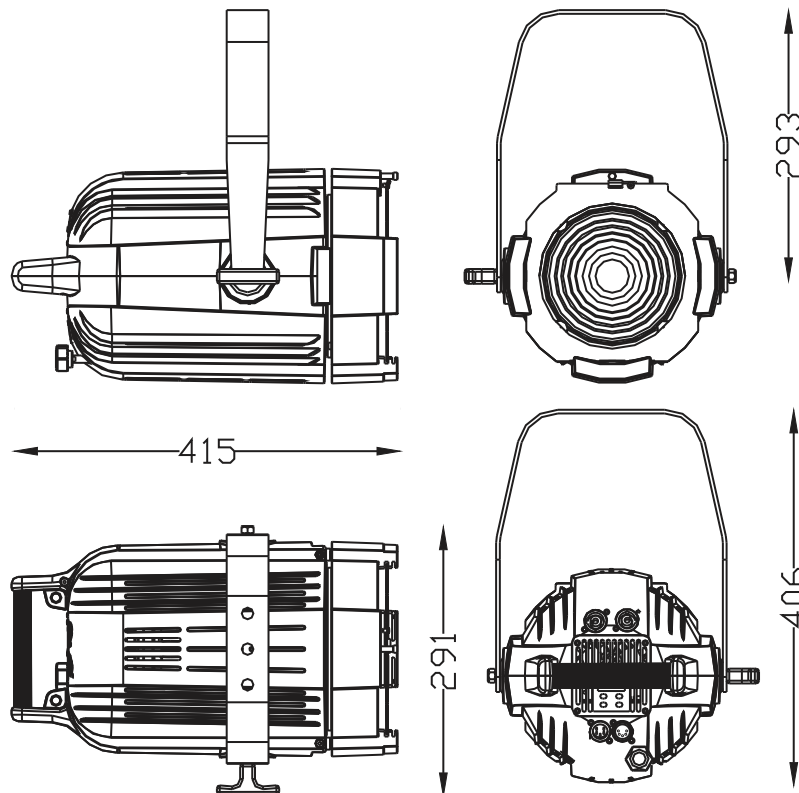

Le informazioni contenute in questo documento sono state attentamente redatte e controllate. Tuttavia non è assunta alcuna responsabilità per eventuali inesattezze. Lites si riserva il diritto di apportare senza preavviso cambiamenti o modifiche funzionali in qualsiasi momento.