

Lites s.r.l.

for more information
contact us

info@litesrl.com

www.litesrl.com

www.professionallighting.eu



Lites F200 C6

Colour RGBACL



SIMPLY LED TO INNOVATION

Lites F 200 C6 Colour è un proiettore fresnel a led a sei colori **rosso, verde, blu, ambra, ciano e lime.**

La loro miscelazione permette di ottenere una gamma di colori estremamente ampia con tinte uniformi sia con fascio largo, 60° che con fascio stretto 20°.

Sette modalità di funzionamento, dimmeraggio a 16 bit, rgb, HSI. Dieci bianchi preimpostati da **2300°k a 10000°k** con alto valore di cri.

Il proiettore è dotato di connettori power-con IN/OUT, connettori DMX e display.

Il consumo massimo è di 200W, controllabile direttamente tramite segnale DMX, è flicker free, le ventole sono sileziose con la possibilità di regolare la velocità.



Lites F200 C6

Colour **RGBACL**



Specifiche Tecniche

Tensione Alimentazione 100–240V ~ 50/60Hz (monofase) autosesting		
Potenza massima assorbita 200W		
Potenza assorbita in stand-by 3W		
Vita led 30.000 ore (stima del costruttore)		
Led Cob a 6 colori RGBACL (rosso 1400 lm, verde 1500 lm, blu 600 lm, ambra 2300 lm, ciano 1400 lm, lime 3600 lm)		
Emissione led: 10.800 lm totali (stima del costruttore)		
Bianchi selezionabili da 2300°k a 10.000°k		
CRI : 93÷98 a seconda del bianco selezionato		
Emulazione funzionamento lampada alogena 3200°k nella fase di dimmeraggio		
Apertura fascio da 20° a 60° regolabile mediante vite elicoidale		
Lente Fresnel ø150 mm		
Corpo in alluminio pressofuso per un migliore dissipazione e raffreddamento		
Grado di protezione IP20		
Regolazione proiettore mediante impugnatura posteriore e bloccaggio mediante maniglia T ergonomica		
Posizione di funzionamento proiettore +90°/-90°rispetto asse verticale		
Dimensioni porta gelatina 185x195 mm		
7 modalità di funzionamento, dimmeraggio a 16 bit, rgb, HSI		
Segnali di controllo DMX 512, RDM		
Display a 4 Tasti		
Connettori di alimentazione Neutrik power con IN e OUT		
Connettori di segnale Neutrik XLR 5 IN e OUT		
Possibilità di regolare frequenza di lavoro del led		
Possibilità di regolare velocità delle ventole		
Possibilità di funzionare senza segnale Dmx, 4 programmi automatico programmabili; selezione manuale di 30 preset colori, 10 preset bianchi		
Possibilità di selezionare quattro tipi di curve di dimmeraggio del led, (gamma 2.0, gamma .2, lineare, curva S)		
Temperature ambiente minima proiettore -10°C		
Temperature ambiente massima proiettore 35°C		
Peso netto 6,9 kg	Peso con imballo 7,5 kg	Volume imballo 0,0512 m ³

Conforme:



Dati fotometrici con Led RGBACL con bianco selezionato 2300°k cri 93

Misure indicative rilevate al centro con proiettore alimentato da 30 minuti con temperatura ambiente di 25°C

	Distanza m	4 m	6 m	8 m	10 m	12 m	14 m
Fascio stretto 20°	Lux	1844	819	461	295	205	151
	Diametro ø m	1,59	2,38	3,18	3,97	4,77	5,56
Fascio stretto 60°	Lux	397	176	99	64	44	32
	Diametro ø m	4,61	6,9	9,2	11,5	13,8	16,1

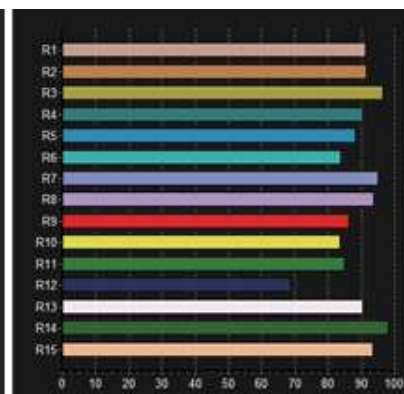
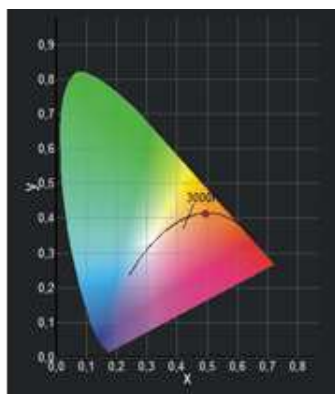
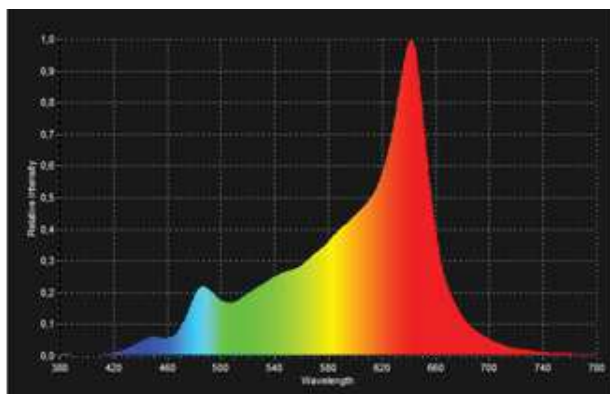



Lites F200 C6

Colour RGBACL



Dati fotometrici con Led RGBACL con bianco selezionato 2700°k cri 97

Misure indicative rilevate al centro con proiettore alimentato da 30 minuti con temperatura ambiente di 25°C

Distanza m		4 m	6 m	8 m	10 m	12 m	14 m
Fascio stretto 20°	Lux	1508	670	377	241	168	123
	Diametro ø m	1,59	2,38	3,18	3,97	4,77	5,56
Fascio stretto 60°	Lux	323	144	81	52	36	26
	Diametro ø m	4,61	6,9	9,2	11,5	13,8	16,1

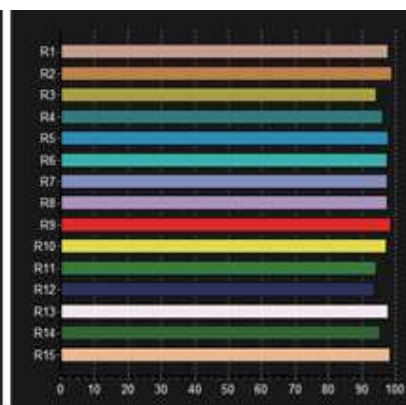
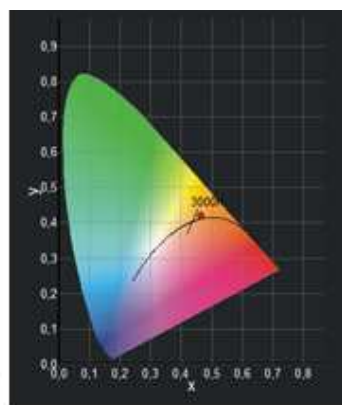
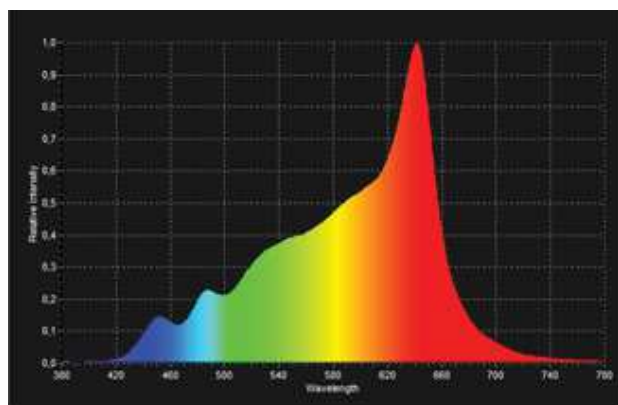

Dati fotometrici con Led RGBACL con bianco 3200°k cri 98

Misure indicative rilevate al centro con proiettore alimentato da 30 minuti con temperatura ambiente di 25°C

Distanza m		4 m	6 m	8 m	10 m	12 m	14 m
Fascio stretto 20°	Lux	2641	1174	660	423	293	216
	Diametro ø m	1,59	2,38	3,18	3,97	4,77	5,56
Fascio stretto 60°	Lux	555	247	139	89	62	45
	Diametro ø m	4,61	6,9	9,2	11,5	13,8	16,1

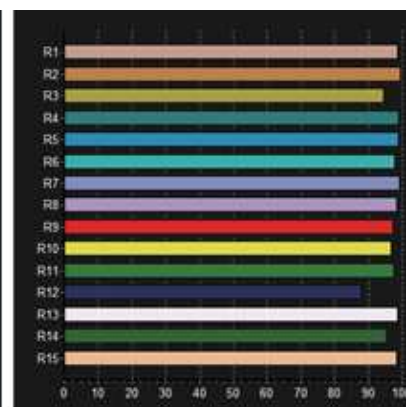
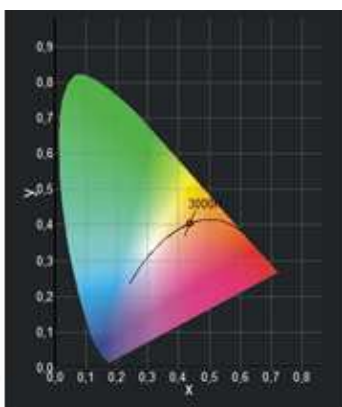
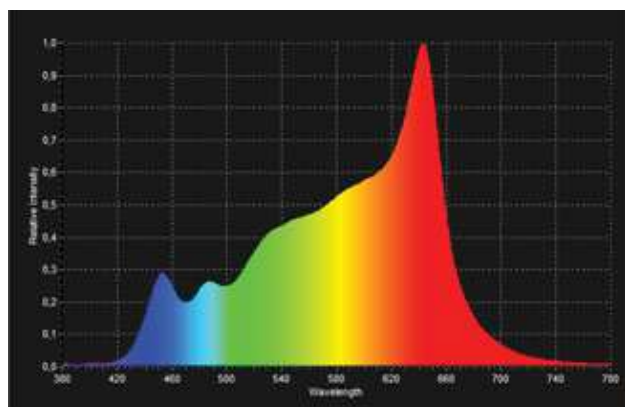



Lites F200 C6

Colour RGBACL



Dati fotometrici con Led RGBACL con bianco 4000°k cri 95

Misure indicative rilevate al centro con proiettore alimentato da 30 minuti con temperatura ambiente di 25°C

Distanza m		4 m	6 m	8 m	10 m	12 m	14 m
Fascio stretto 20°	Lux	2609	1160	652	418	290	213
	Diametro ø m	1,59	2,38	3,18	3,97	4,77	5,56
Fascio stretto 60°	Lux	553	246	138	89	61	45
	Diametro ø m	4,61	6,9	9,2	11,5	13,8	16,1

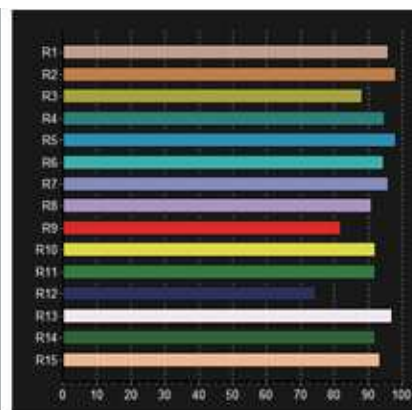
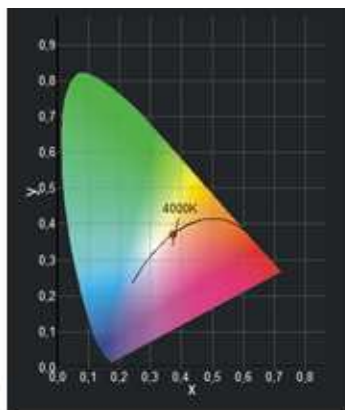
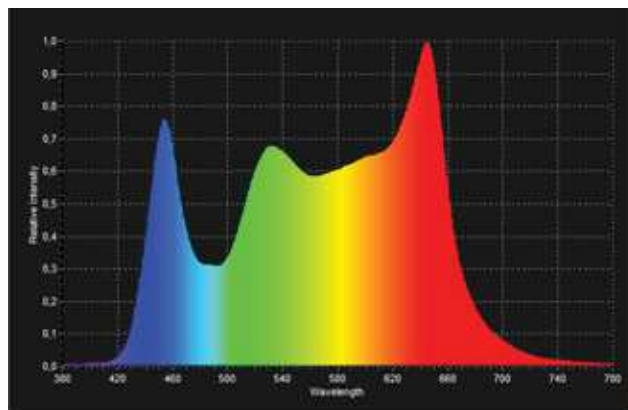

Dati fotometrici con Led RGBACL con bianco 5600°k cri 98

Misure indicative rilevate al centro con proiettore alimentato da 30 minuti con temperatura ambiente di 25°C

Distanza m		4 m	6 m	8 m	10 m	12 m	14 m
Fascio stretto 20°	Lux	2734	1215	684	438	304	223
	Diametro ø m	1,59	2,38	3,18	3,97	4,77	5,56
Fascio stretto 60°	Lux	584	260	146	94	65	48
	Diametro ø m	4,61	6,9	9,2	11,5	13,8	16,1

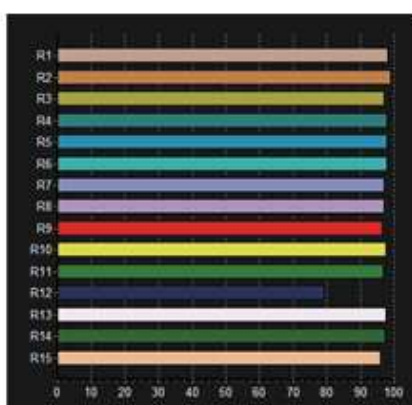
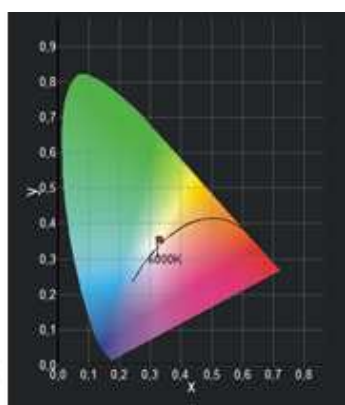
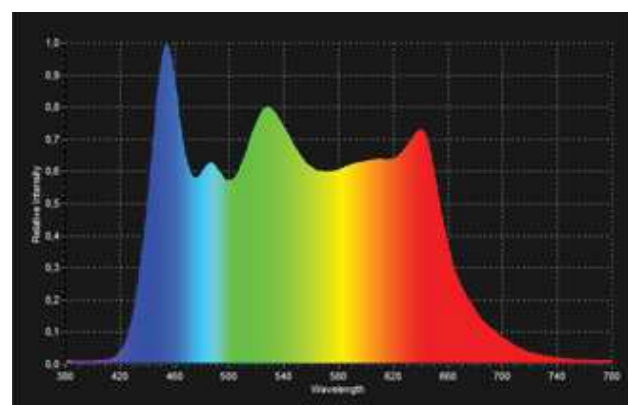



Lites F200 C6

Colour RGBACL



Dati fotometrici con Led RGBACL con bianco 6500°k cri 95

Misure indicative rilevate al centro con proiettore alimentato da 30 minuti con temperatura ambiente di 25°C

	Distanza m	4 m	6 m	8 m	10 m	12 m	14 m
Fascio stretto 20°	Lux	2556	1136	639	409	284	209
	Diametro ø m	1,59	2,38	3,18	3,97	4,77	5,56
Fascio stretto 60°	Lux	547	243	137	88	61	45
	Diametro ø m	4,61	6,9	9,2	11,5	13,8	16,1

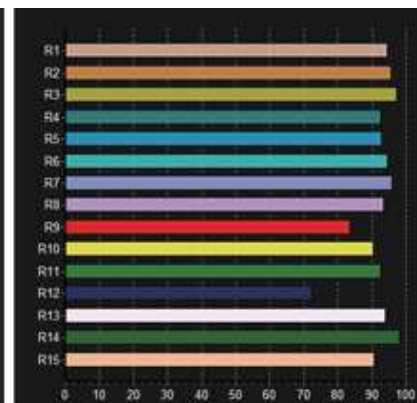
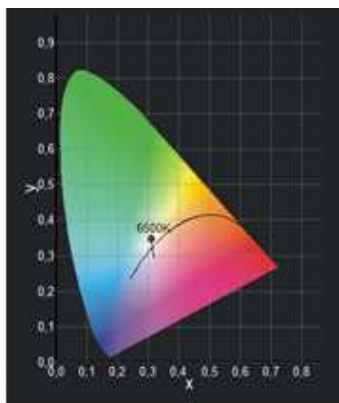
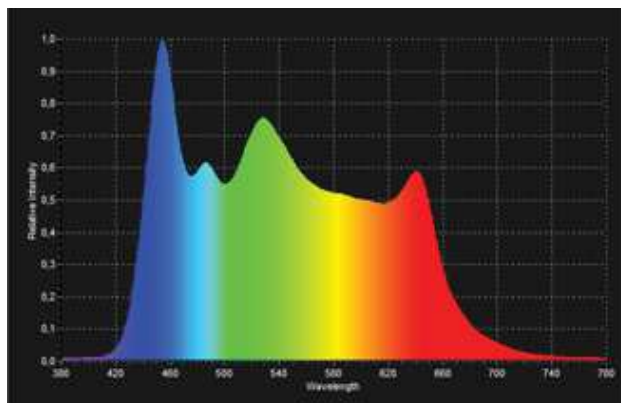

Dati fotometrici con Led RGBACL con bianco 7000°k cri 93

Misure indicative rilevate al centro con proiettore alimentato da 30 minuti con temperatura ambiente di 25°C

	Distanza m	4 m	6 m	8 m	10 m	12 m	14 m
Fascio stretto 20°	Lux	2484	1104	621	398	276	203
	Diametro ø m	1,59	2,38	3,18	3,97	4,77	5,56
Fascio stretto 60°	Lux	533	237	133	85	59	43
	Diametro ø m	4,61	6,9	9,2	11,5	13,8	16,1

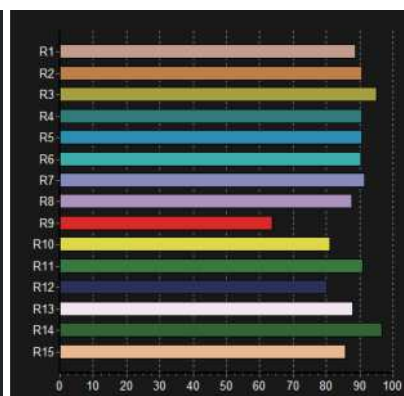
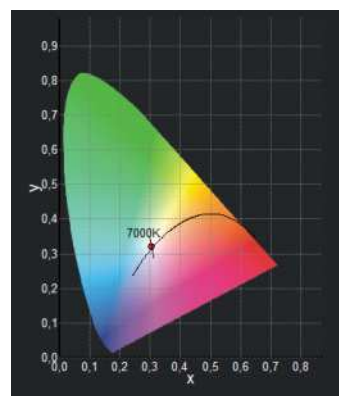
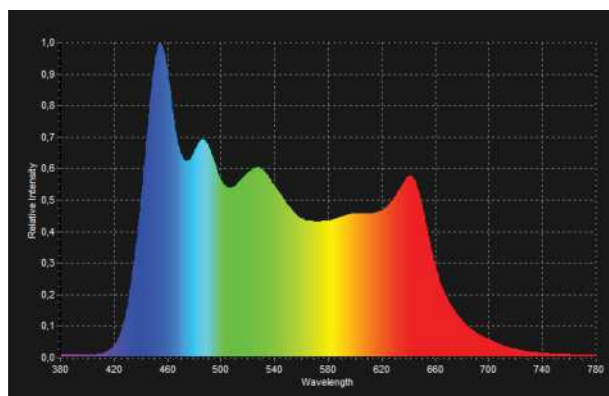



Lites F200 C6

Colour RGBACL



Dati fotometrici con Led RGBACL con bianco 8000°k cri 96

Misure indicative rilevate al centro con proiettore alimentato da 30 minuti con temperatura ambiente di 25°C

Distanza m		4 m	6 m	8 m	10 m	12 m	14 m
Fascio stretto 20°	Lux	2609	1160	652	418	290	213
	Diametro ø m	1,59	2,38	3,18	3,97	4,77	5,56
Fascio stretto 60°	Lux	561	249	140	90	62	46
	Diametro ø m	4,61	6,9	9,2	11,5	13,8	16,1

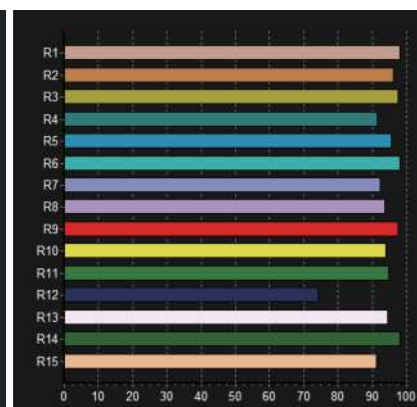
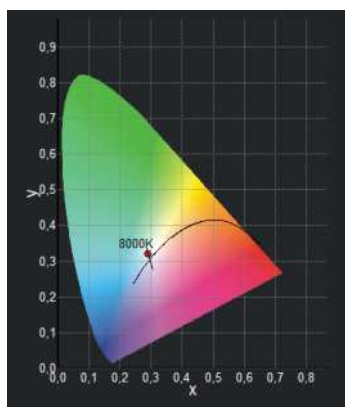
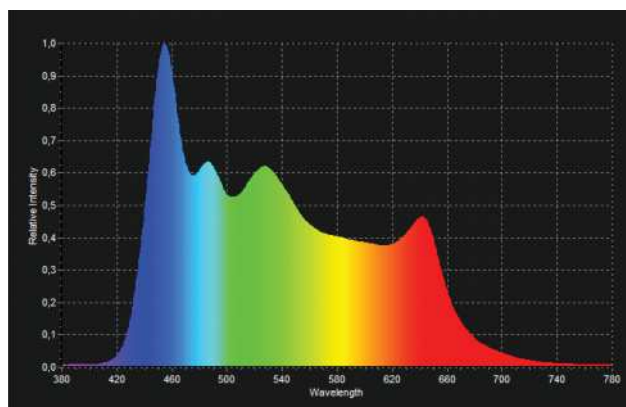

Dati fotometrici con Led RGBACL con bianco 9000°k cri 93

Misure indicative rilevate al centro con proiettore alimentato da 30 minuti con temperatura ambiente di 25°C

Distanza m		4 m	6 m	8 m	10 m	12 m	14 m
Fascio stretto 20°	Lux	2406	1069	602	385	267	196
	Diametro ø m	1,59	2,38	3,18	3,97	4,77	5,56
Fascio stretto 60°	Lux	516	229	129	83	57	42
	Diametro ø m	4,61	6,9	9,2	11,5	13,8	16,1

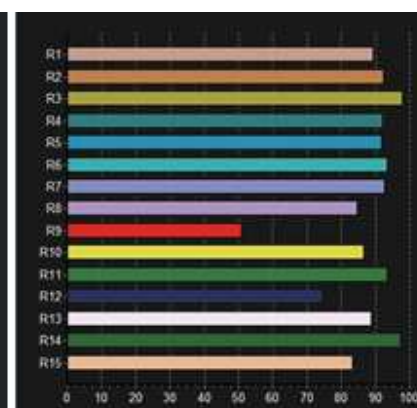
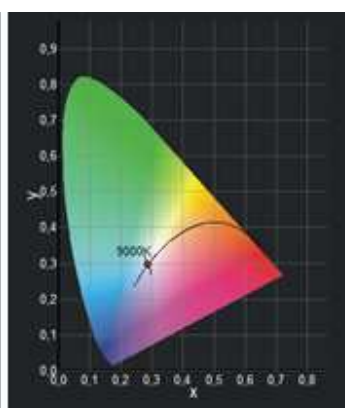
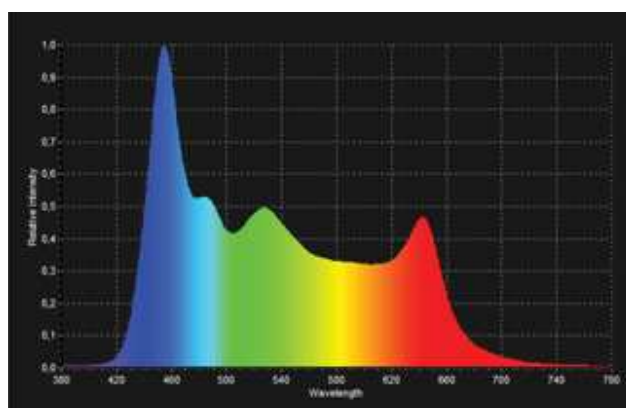



Lites F200 C6

Colour RGBACL



Dati fotometrici con Led RGBACL con bianco 10.000°k cri 95

Misure indicative rilevate al centro con proiettore alimentato da 30 minuti con temperatura ambiente di 25°C

	Distanza m	4 m	6 m	8 m	10 m	12 m	14 m
Fascio stretto 20°	Lux	2531	1125	633	405	281	207
	Diametro ø m	1,59	2,38	3,18	3,97	4,77	5,56
Fascio stretto 60°	Lux	542	241	136	87	60	44
	Diametro ø m	4,61	6,9	9,2	11,5	13,8	16,1

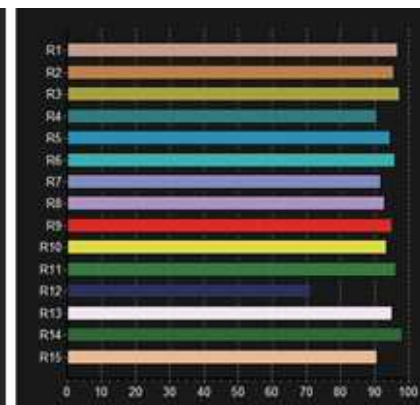
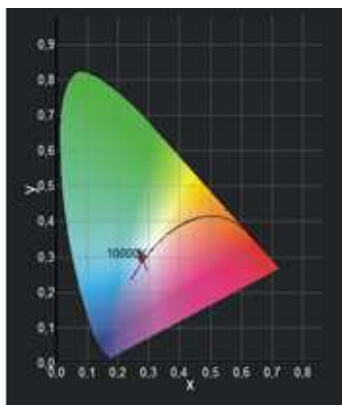
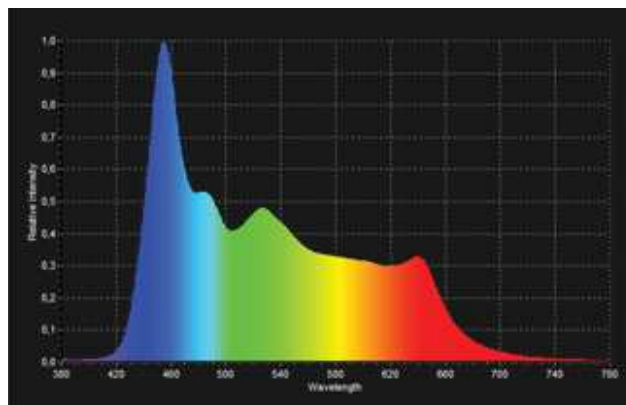

Dimensioni:

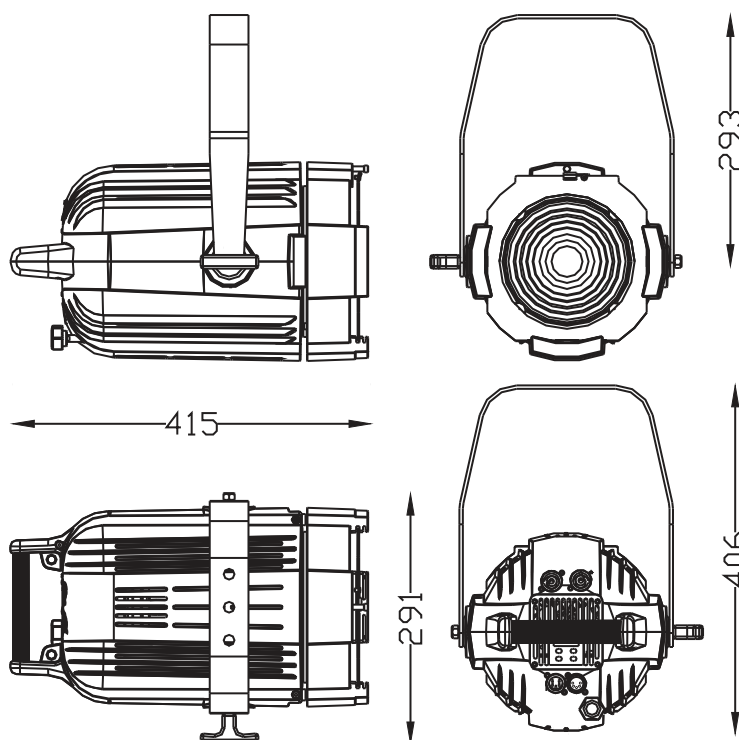

Le informazioni contenute in questo documento sono state attentamente redatte e controllate. Tuttavia non è assunta alcuna responsabilità per eventuali inesattezze. Lites si riserva il diritto di apportare senza preavviso cambiamenti o modifiche funzionali in qualsiasi momento.



Sede UEFA di Ginevra - Proiettori Lites F200 T



SIMPLY LED
TO INNOVATION



Lites F200 C6
Colour **RGBACL**

Lites s.r.l.

for more information
contact us

info@litesrl.com

www.litesrl.com
www.professionallighting.eu