

“Bianco dinamico 3000°-5700°k”

*Dai nuova vita al tuo profile Robert Juliat
serie 600SX o 600S trasformalo in un efficiente
sagomatore a led con bianco variabile da 3000°-5700° K*



- **Di facile installazione** (rimuovere sportello cambio lampada, inserire il modulo fissandolo mediante tre viti, tempo necessario 4/5 minuti)
- **Qualità della luce** (luce uniforme, resa cromatica elevata CRI 96 per 3000°k, CRI 94 per 5700°k, flicker free, contorni definiti ed a fuoco senza aberrazioni, compatibile con le ottiche 11°-26°, 28°-54°, 16°-35°)
- **Consumo - collegamento elettrico** (consumi contenuti, massima potenza assorbita 170W, collegamento elettrico mediante connettori neutrik con possibilità di alimentare più proiettori sulla stessa linea)
- **Dimmeraggio** (Alimentazione diretta alla rete 110/240 V~, controllo del dimmeraggio mediante segnale DMX, 8 o 16 bit, regolazione dei tempi di risposta, velocità di risposta, curve di dimmeraggio, sempre con un funzionamento fluido uniforme senza salti sin dai livelli di luce più bassi, controllo RDM)
- **Calore** (riduzione drastica della temperatura del corpo proiettore con risparmio per la climatizzazione, possibilità di utilizzare gobos stampati su lucido)
- **Manutenzione** (risparmio sostituzione lampade, durata media di una lampada 500/750 ore, a seconda dei modelli, durata led 50.000 ore stima costruttore)
- **Rumorosità** (raffreddamento silenzioso ed efficiente, con possibilità di regolare velocità dei ventilatori)
- **Protezioni** (sistema di controllo interno attivo che attraverso il controllo della temperatura regola il funzionamento del modulo stesso proteggendolo in qualsiasi situazione)
- **Versioni** (gamma completa di versioni per soddisfare qualsiasi esigenza, disponibile con luce bianca 3000°k, 4000°k, 5600°k, bianco variabile da 3000°-5700°k, due versioni colorate a 5 colori RGBWA e 6 colori, RGBACL;)
- **Conveniente** (soluzione PROFESSIONALE con costo contenuto, permette di riciclare corpi esistenti)
- **Made in Italy** (realizzato e assemblato in Italia, con componenti affidabili e di alta qualità)

SPECIFICHE TECNICHE

Tensione Alimentazione 100–240V ~ 50/60Hz (monofase) autosegting		
Potenza massima assorbita 170W	Temperature ambiente minima proiettore -10°C	
Potenza assorbita in stand-by 5W	Temperature ambiente massima proiettore 35°C	
CRI led Minimo: 96 (3000°K) ; 94 (5700°K)	Vita led 50.000 ore (stima del costruttore)	
Grado di protezione proiettore assemblato con modulo IP20	Posizione funzionamento proiettore qualsiasi	
Segnali di controllo DMX 512, RDM	Display a 4 Tasti	
Connettori di alimentazione Neutrik power con IN e OUT	Connettori di segnale Neutrik XRL 5 IN e OUT	
Possibilità di regolare frequenza di lavoro del led	Possibilità di regolare velocità delle ventole	
Possibilità di funzionare senza segnale DMX dimmer selezionabile tramite tasti display		
Possibilità di selezionare due tipi di curve di dimmeraggio del led		
Peso netto 2,38 kg	Peso con imballo 2,9 kg	Volume imballo 0,015 m ³



Conforme :

Dati fotometrici con led 3000°K CRI 96 zoom 16°- 35° (cod. 614SX)

Misure indicative rilevate al centro con proiettore alimentato da 30 minuti con temperatura ambiente di 25°C

	Distanza m	4 m	6 m	8 m	10 m	12 m	14 m
16°	Lux	3.938	1.750	984	630	438	321
	Diametro ø m	1,12	1,68	2,24	2,81	3,37	3,93
35°	Lux	1.125	500	281	180	125	92
	Diametro ø m	2,52	3,78	5,04	6,30	7,56	8,82

Ra	96
R1	97
R2	97
R3	95
R4	96
R5	96
R6	96
R7	96
R8	92
R9	82
R10	92
R11	96
R12	84
R13	98
R14	96
R15	96

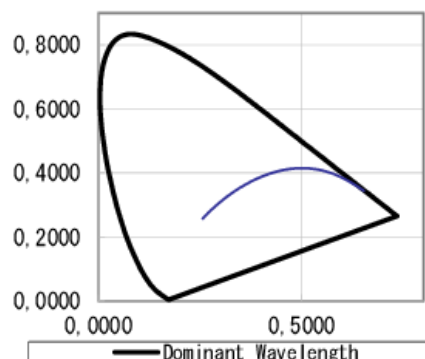
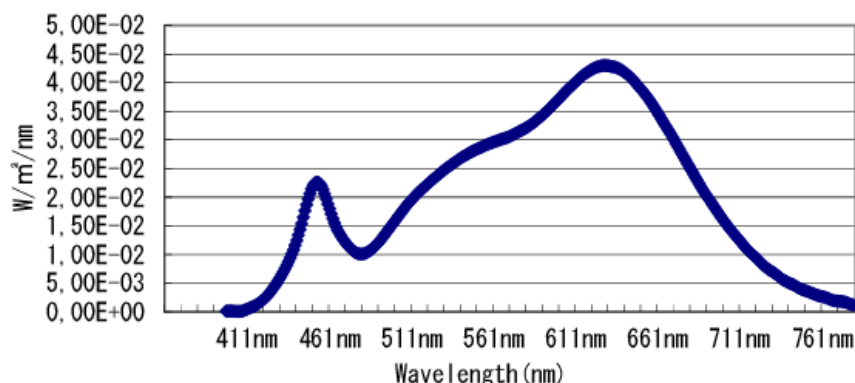
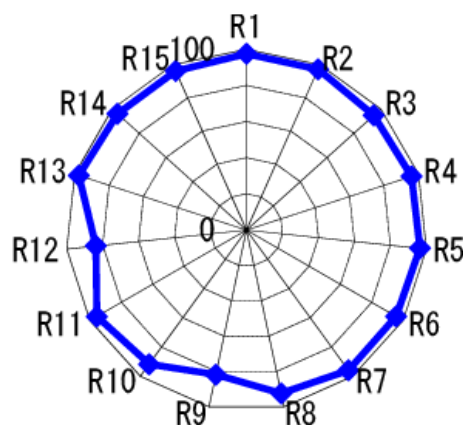
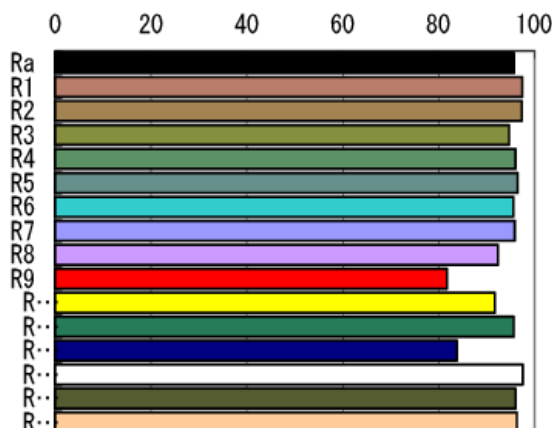

Dati fotometrici con led 5700° K cri 94 zoom 16°- 35° (cod. 614SX)

Misure indicative rilevate al centro con proiettore alimentato da 30 minuti con temperatura ambiente di 25°C

	Distanza m	4 m	6 m	8 m	10 m	12 m	14 m
16°	Lux	4.766	2.118	1.191	763	530	389
	Diametro ø m	1,12	1,68	2,24	2,81	3,37	3,93
35°	Lux	1.344	597	336	215	149	110
	Diametro ø m	2,52	3,78	5,04	6,30	7,56	8,82

Ra	94
R1	95
R2	95
R3	92
R4	94
R5	94
R6	90
R7	96
R8	94
R9	81
R10	86
R11	94
R12	70
R13	96
R14	95
R15	96

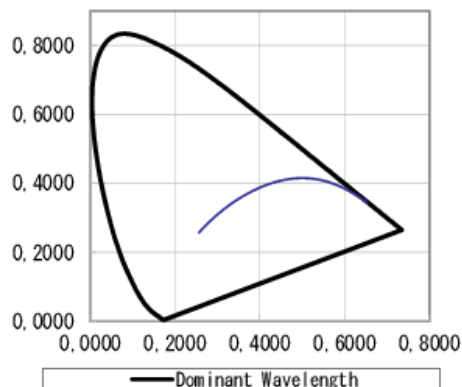
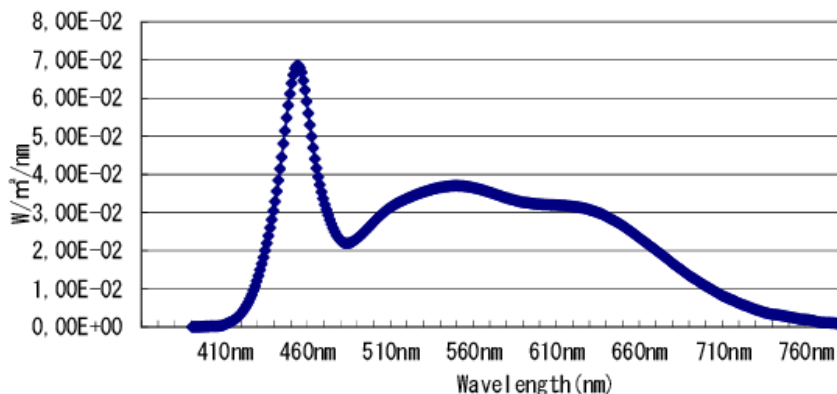
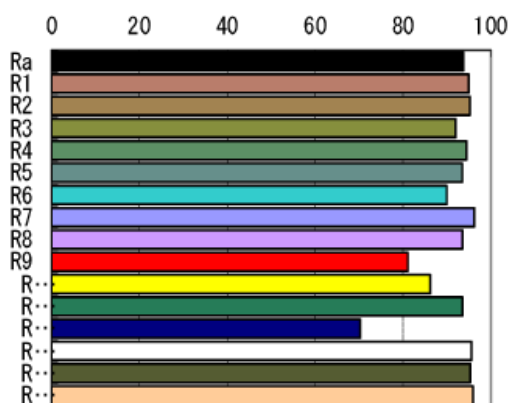

Dati fotometrici con led 3000° K - 5700° K entrambe al 100% zoom 16°- 35° (cod. 614SX)

Misure indicative rilevate al centro con proiettore alimentato da 30 minuti con temperatura ambiente di 25°C

	Distanza m	4 m	6 m	8 m	10 m	12 m	14 m
16°	Lux	6.484	2.882	1.621	1.038	720	529
	Diametro ø m	1,12	1,68	2,24	2,81	3,37	3,93
35°	Lux	1.828	813	457	293	203	149
	Diametro ø m	2,52	3,78	5,04	6,30	7,56	8,82

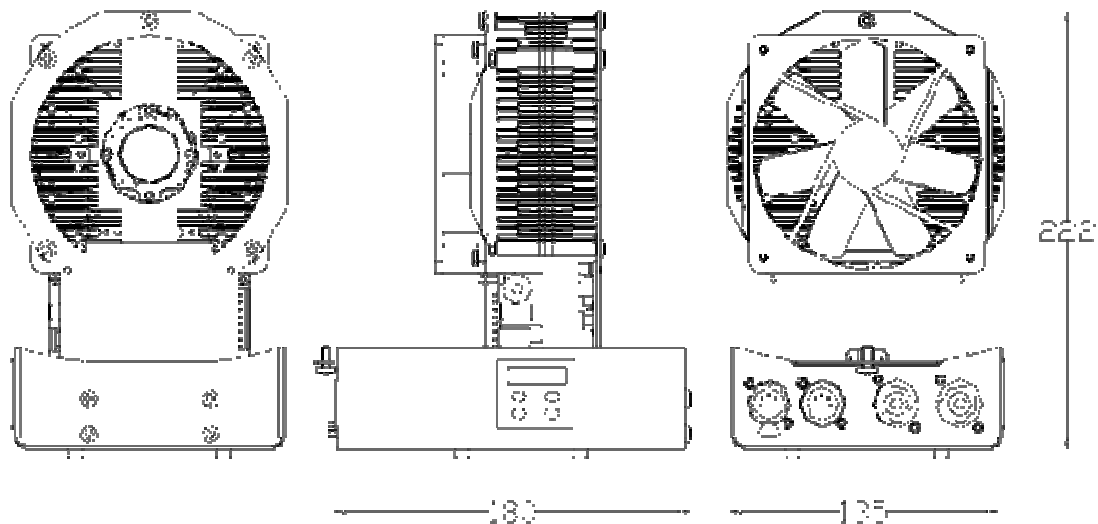
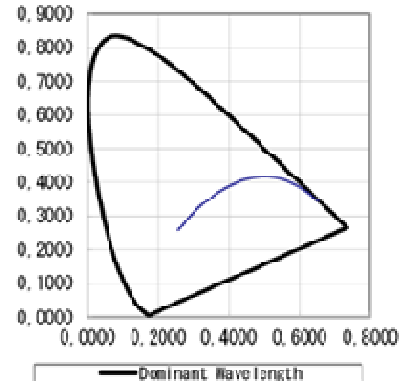
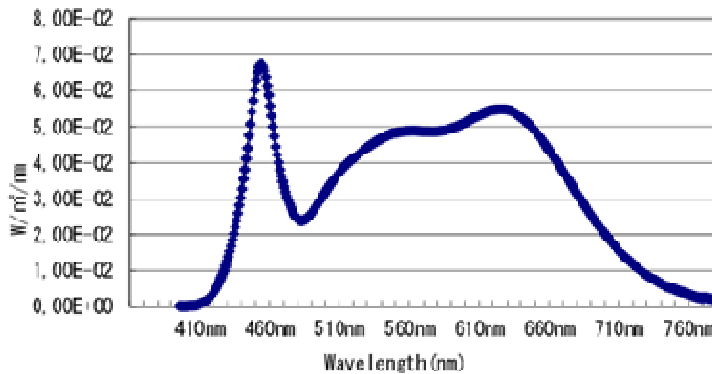
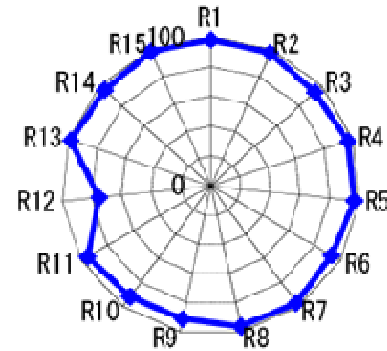
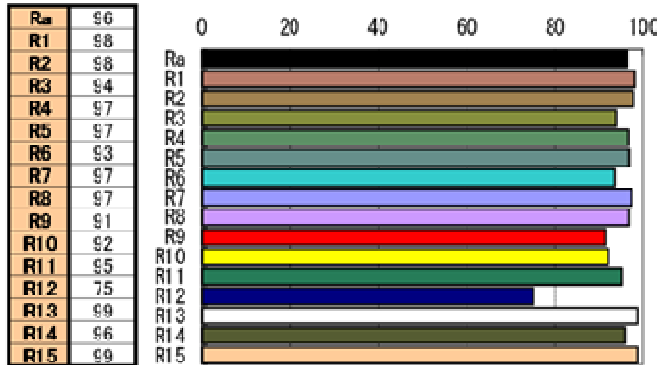

Le informazioni contenute in questo documento sono state attentamente redatte e controllate. Tuttavia non è assunta alcuna responsabilità per eventuali inesattezze. Lites si riserva il diritto di apportare senza preavviso cambiamenti o modifiche funzionali in qualsiasi momento.